



sly



**FINITION  
AFWERKING**

La série **SLY** est disponible en:  
De serie **SLY** is beschikbaar in:

CR      Chrome  
         Chrom

**ECONOMIES D'ENERGIE  
ENERGIEBESPARING**



 Deze reeks is Belgaqua gekeurd volgens norm EN17/17.  
Cette série est agréée Belgaqua selon la norme EN17/17.  
[www.belgaqua.be](http://www.belgaqua.be)

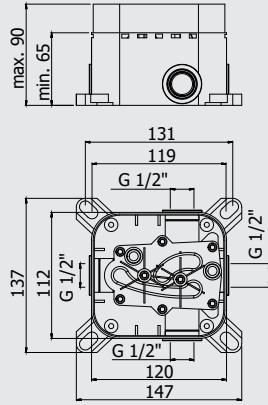

video instruction pour la Pbox.  
video instructie voor Pbox.



\*A compléter avec  
SY BOX010 - SY BOX015  
\*Te vervolledigen met  
SY BOX010 - SY BOX015

**PBOX 001**

Boîte d'encastement universel pour les mitigeurs douche.  
Universele inbouwbox voor douchemengkranen.

**Finition - Afwerking** EUR  
139,00

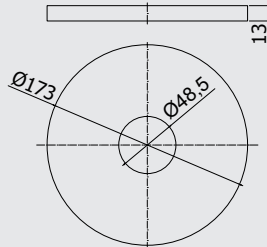

\*A compléter avec PBOX001  
\*Te vervolledigen met PBOX001

**SY BOX010..**

Kit d'installation pour robinet de douche (sans inverseur) avec poignée et plaque murale en ABS Ø 173 mm.  
Inbouwset voor douchemengkraan (zonder omsteller) met hendel en ABS muurplaat Ø 173 mm.

**Finition - Afwerking** EUR  
CR 129,00



**ZPRO BOX010..**

Rallonge pour art. BOX010 - L30mm  
Verlengstuk voor art. BOX010 - L30mm

CR 62,00

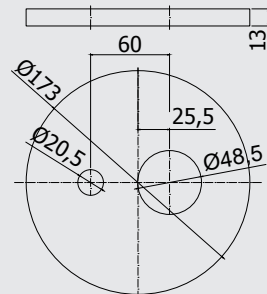

\*A compléter avec PBOX001  
\*Te vervolledigen met PBOX001

**SY BOX015..**

Kit d'installation pour mitigeur douche (avec inverseur) avec poignée et plaque murale en ABS Ø 173 mm.  
Inbouwset voor douchemengkraan met omsteller, hendel en ABS muurplaat Ø 173 mm.

**Finition - Afwerking** EUR  
CR 164,00



**ZPRO BOX015..**

Set de rallongement avec inverseur pour art. BOX015 - L30mm  
Verlengstuk met omsteller voor art. BOX015 - L30mm

CR 117,00

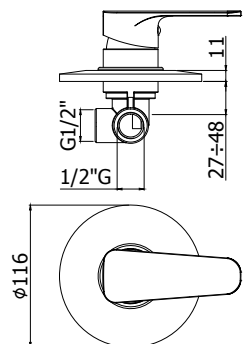

\*Tableau de compatibilité (v. pag.10)  
\*Compatiliteitsoverzicht (zie pag.10)

**SY 010..**

Mitigeur encastré douche 1/2" complet.  
Inbouw douchemengkraan 1/2" compleet.

**Finition - Afwerking** **EUR**  
**CR** **70,00**



**ZPRO 013..**

Rallonge pour art. 010 - **L43mm**  
Verlengstuk voor art. 010 - **L43mm**

**CR** **68,00**

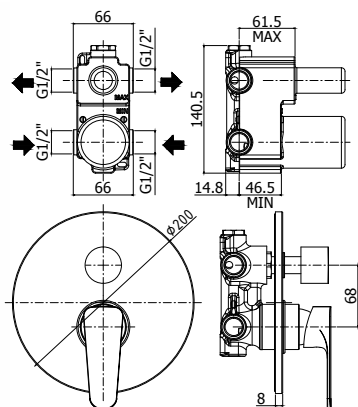

\*Tableau de compatibilité (v. pag.11)  
\*Compatiliteitsoverzicht (zie pag.11)

**SY 018..**

Mitigeur encastré douche 1/2" complet (2 sorties) avec manette inverseur.  
Inbouw douchemengkraan 1/2" complet (2 uitgangen) met omstelgreep.

**Finition - Afwerking** **EUR**  
**CR** **292,00**



**ZPRO 068..**

Rallonge pour art. 018-019 **L30mm**  
Verlengstuk voor art. 018-019 **L30mm**

**CR** **81,00**

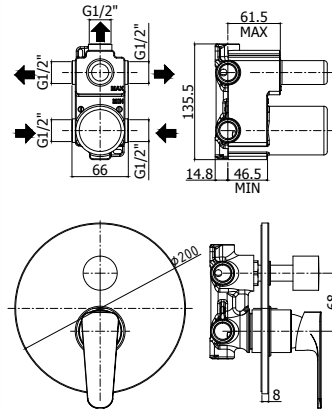

\*Tableau de compatibilité (v. pag.11)  
\*Compatibiliteitsoverzicht (zie pag.11)

**SY 019..**  
Mitigeur encastré douche 1/2" complet  
(3 sorties) avec manette inverseur.  
Inbouw douchemengkraan 1/2"  
compleet (3 uitgangen) met  
omstelgreep

**Finition - Afwerking** EUR  
CR 292,00



**ZPRO 068..**  
Rallonge pour art. 018-019 L30mm  
Verlengstuk voor art. 018-019 L30mm

CR 81,00

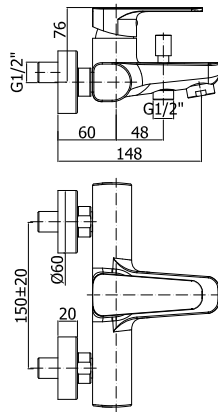

**SY 022..102**  
Mitigeur bain/douche apparent nu.  
Bad/douche opbouwengkraan naakt.

**Finition - Afwerking** EUR  
CR 152,00

**SY 023..102**  
Mitigeur bain/douche apparent avec  
set de douche réglable  
Bad/douche opbouw mengkraan met  
regelbare doucheset.

CR 167,00

**SY 026..102**  
Mitigeur bain/douche apparent avec  
set de douche fixe et douchette  
Trieste Bis.  
Bad/douche mengkraan met vaste  
doucheset en handdouche Triest Bis.

CR 163,00

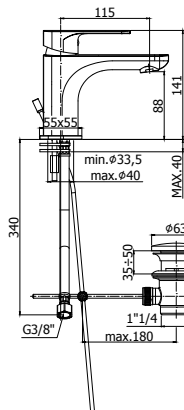

**SY 071..**  
Mitigeur lavabo sans vidage.  
Wastafelmengkraan zonder lediging.

**Finition - Afwerking** EUR  
CR 105,00

**SY 071K..**  
Mitigeur lavabo avec clic-clac 1" 1/4.  
Wastafelmengkraan met clic-clac 1" 1/4.

CR 141,00

**SY 075..**  
Mitigeur lavabo avec vidage aut. 1" 1/4.  
Wastafelmengkraan met aut. lediging  
1" 1/4.

CR 126,00

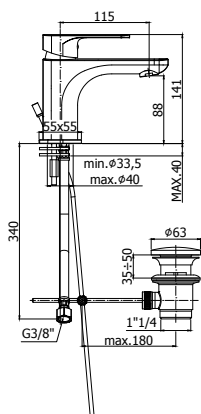
**SY 071..-ES**

Mitigeur lavabo sans vidage, avec cartouche **économiseur d'énergie**, mousseur limiteur de débit. Wastafelmengkraan zonder lediging, met **energiebesparend** binnenwerk, mousseur met debietbegrenzer.

**SY 075..-ES**

Mit. lavabo avec vidage aut. 1"1/4, cartouche **économiseur d'énergie**, mousseur limiteur de débit. Wastafelmengkraan met aut. lediging 1"1/4, **energiebesparend binnenwerk**, mousseur met debietbegrenzer.

**Finition - Afwerking** **EUR**  
CR **114,00**

CR **134,00**



cold start

**ENERGY SAVING**

Economiseur d'énergie: le levier en position intermédiaire ouvre uniquement le flux d'eau froide, pour obtenir de l'eau chaude il est nécessaire de déplacer le levier vers la gauche jusqu'à 90° maximum.

Energiebesparend: als de hendel in de middenpositie staat wordt enkel de koud watertoevoer geopend, om warm water te bekomen moet de hendel tot maximum 90° naar links gedraaid worden.

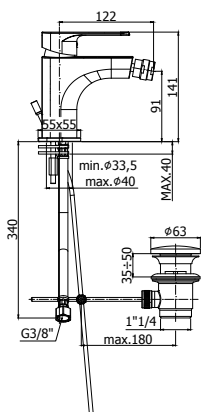
**SY 131..**

Mitigeur bidet sans vidage. Bidet mengkraan zonder lediging.

**SY 131K..**

Mitigeur lavabo avec clic-clac 1" 1/4. Wastafelmengkraan met clic-clac 1" 1/4.

**SY 135..**

Mitigeur bidet avec vidage aut. 1"1/4. Bidet mengkraan met aut. lediging. 1"1/4.

**Finition - Afwerking** **EUR**  
CR **105,00**

CR **141,00**

CR **126,00**

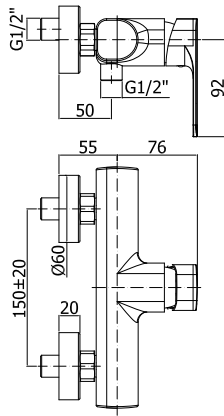

**SY 168..102**  
 Mitigeur de douche apparent nu.  
 Opbouw douchemengkraan naakt.

**Finition - Afwerking** EUR  
 CR 124,00

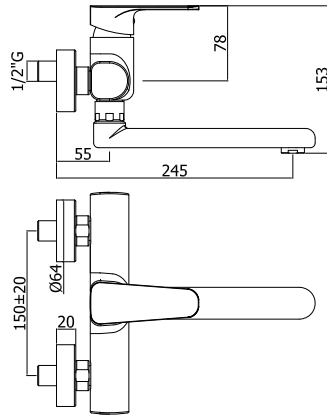

**SY 161..**  
 Mitigeur de cuisine apparent avec bec orientable L200mm.  
 Opbouw keukenmengkraan met draaibare uitloop 200mm.

**Finition - Afwerking** EUR  
 CR 141,00

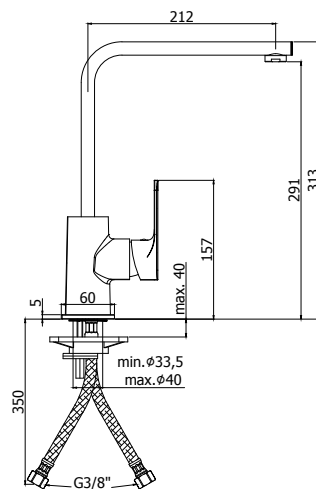

**SY 180..**  
 Mitigeur de cuisine avec bec orientable plat.  
 Kuekenmengkraan met draaibare, platte uitloop.

**Finition - Afwerking** EUR  
 CR 209,00

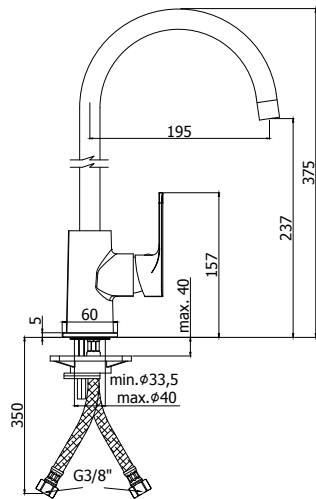
**SY 181..**

Mitigeur de cuisine avec bec orientable rond.

Keukenmengkraan met draaibare, ronde uitloop.

**Finition - Afwerking** **EUR**  
**CR** **178,00**

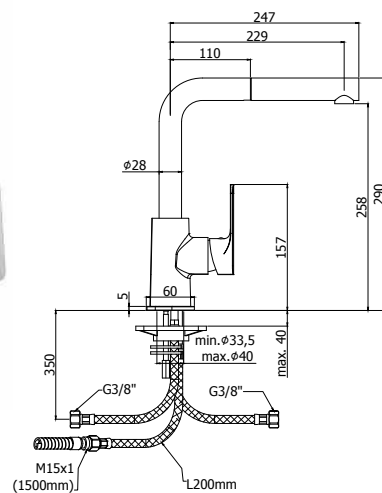
**SY 185..102**

Mitigeur de cuisine avec douchette extractible (monojet fixe) en ABS et flexible 1,50 m.

Keukenmengkraan met uittrekbare sproeier (1 vaste straal) in ABS en slang 1,50 m.

**Finition - Afwerking** **EUR**  
**CR** **208,00**

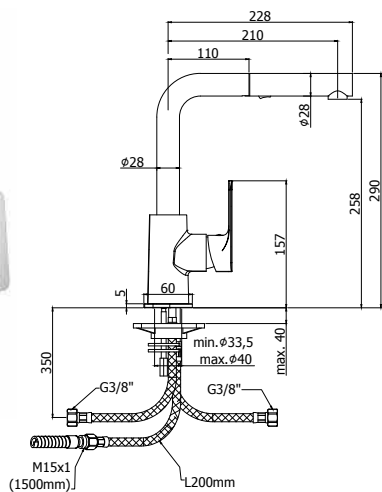
**SY 285..102**

Mitigeur de cuisine avec douchette extractible (2 jets) en ABS et flexible 1,50 m.

Keukenmengkraan met uittrekbare sproeier (2 stralen) in ABS en slang 1,50 m.

**Finition - Afwerking** **EUR**  
**CR** **221,00**

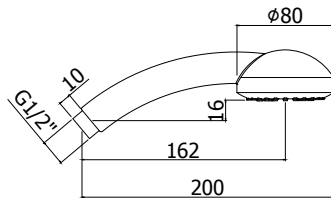
**ZDOC 081..**

Douchette **Trieste Bis** monojet en ABS Ø80 mm pour art. 023-026.  
 • connexion universelle 1/2"  
 Handdouche **Trieste Bis** 1 straal in ABS Ø80 mm voor art. 023-026.  
 • 1/2" standaard aansluiting

Finition - Afwerking	EUR
CR	9,00

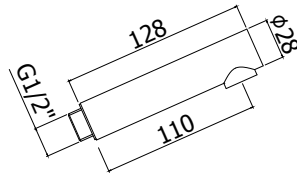
**ZDOC 083..**

Douchette **monojet** en ABS pour mitigeur cuisine art. 185  
 Handdouche (**1straal**) in ABS voor keukenmengkraan art. 185

Finition - Afwerking	EUR
CR	32,00

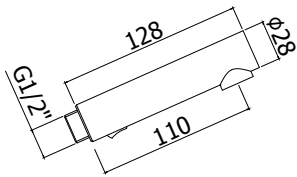
**ZDOC 107..**

Douchette en ABS **2 jets** pour mitigeur cuisine art. 285  
 Handdouche in ABS **2 stralen** voor keukenmengkraan art. 285

Finition - Afwerking	EUR
CR	47,00

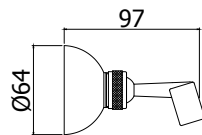
**ZSUP 001..**

Support douchette en ABS réglable pour art. 023  
 Regelbare ABS handdouchehouder voor art. 023

Finition - Afwerking	EUR
CR	14,00

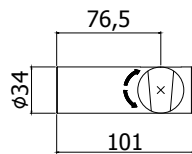
**ZSUP 022..**

Support douchette en ABS réglable pour art. 023  
 Regelbare ABS handdouchehouder voor art. 023

Finition - Afwerking	EUR
CR	18,00

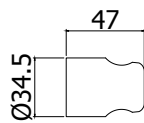
**ZSUP 010..**







Support douchette fixe en ABS pour art. 026  
 Vaste handdouchehouder in ABS voor art. 026









Finition - Afwerking	EUR
CR	4,00











	<p><b>ZA91103R</b> Cartouche complète Ø35 pour art. 022-023-026-071-071K-075-131-131K-135-161-168 Compleet binnenwerk Ø35 voor art. 22-023-026-071-071K-075-131-131K-135-161-168</p>	<p><b>Finition - Afwerking</b> <b>EUR</b> <b>20,00</b></p>
	<p><b>ZA91104R</b> Cartouche complète Ø 35 mm pour art. 010-018-019 / BOX010BOX015 Compleet binnenwerk Ø 35 mm voor art. 010-018-019 / BOX010-BOX015</p>	<p><b>Finition - Afwerking</b> <b>EUR</b> <b>20,00</b></p>
	<p><b>ZA91191</b> Cartouche complète Ø 35 mm OUVERT pour art. 180-181-185-285 Compleet binnenwerk Ø 35 mm OPEN voor art. 180-181-185-285</p>	<p><b>Finition - Afwerking</b> <b>EUR</b> <b>26,00</b></p>
	<p><b>ZA91271</b> Cartouche complète Ø 35 mm économiseur d'énergie pour art. 071CR-ES / 075CR-ES Compleet energiebesparend binnenwerk Ø 35 mm voor art. 071CR-ES/ 075CR-ES</p>	<p><b>Finition - Afwerking</b> <b>EUR</b> <b>36,00</b></p>
	<p><b>ZVIT092</b> Inverseur cartouche (2 sorties) Ø32 mm pour art. 018 Omsteller voor binnenwerk (2 uitgangen) Ø32 mm voor art. 018</p>	<p><b>Finition - Afwerking</b> <b>EUR</b> <b>69,00</b></p>
	<p><b>ZVIT091</b> Inverseur cartouche (3 sorties) Ø32 mm pour art. 019 Omsteller voor binnenwerk (3 uitgangen) Ø32 mm voor art. 019</p>	<p><b>EUR</b> <b>69,00</b></p>
	<p><b>ZAER002..</b> Mousseur Ø 24x1M pour art. 071-071K-075-131-131K-135-161-180 Mousseur Ø 24x1M voor art. 071-071K-075-131-131K-135-161-180</p>	<p><b>Finition - Afwerking</b> <b>EUR</b> <b>CR</b> <b>3,00</b></p>
	<p><b>ZAER003..</b> Mousseur Ø 28x1M pour art. 022-023-026 Mousseur Ø 28x1M voor art. 022-023-026</p>	<p><b>EUR</b> <b>CR</b> <b>4,00</b></p>
	<p><b>ZAER033</b> Mousseur Ø 22x1F pour art. 181 Mousseur Ø 22x1F voor art. 181</p>	<p><b>EUR</b> <b>CR</b> <b>7,00</b></p>
	<p><b>ZAER059</b> Mousseur Ø 24x1M pour art. 071CR-ES / 075CR-ES Mousseur Ø 24x1M voor art. 071CR-ES / 075CR-ES</p>	<p><b>EUR</b> <b>CR</b> <b>4,00</b></p>
	<p><b>ZAER102</b> Mousseur Ø 24 pour art. ZDOC083 Mousseur Ø 24 voor art. ZDOC083</p>	<p><b>EUR</b> <b>CR</b> <b>9,00</b></p>
	<p><b>ZAER111</b> Mousseur caché pour art. ZDOC107 Verborgen mousseur voor art. ZDOC107</p>	<p><b>EUR</b> <b>21,00</b></p>
	<p><b>ZAER006..</b> Mousseur Ø 24x1M pour art. 131-131K-135 Mousseur Ø 24x1M voor art. 131-131K-135</p>	<p><b>Finition - Afwerking</b> <b>EUR</b> <b>CR</b> <b>9,00</b></p>

# sly pièces détachées - onderdelen

	<b>ZCAP034</b> Rosace métallique dessous manette pour art. SLY Metalen rozet voor greep art. SLY	<b>Finition - Afwerking</b> CR <b>EUR</b> 6,00
	<b>ZCAP066</b> Rosace pour inverseur pour art. 018-019 Rozet voor omsteller voor art. 018-019	<b>Finition - Afwerking</b> CR <b>EUR</b> 9,00
	<b>ZGHI010</b> Ecrou de fixation pour art. SLY Bevestigingsmoer voor art. SLY	<b>Finition - Afwerking</b> <b>EUR</b> 4,00
	<b>ZGHI027</b> Ecrou de fixation pour inverseur M37x1.5 pour art. 018-019 M37x1.5 Bevestigingsmoer voor omsteller voor art. 018-019	<b>Finition - Afwerking</b> <b>EUR</b> 13,00
	<b>ZLEV133</b> Manette SLY SLY greep	<b>Finition - Afwerking</b> CR <b>EUR</b> 20,00
	<b>ZMAN130</b> Poignée complet voor inverseur pour art. 019 Complete greep voor omsteller voor voor art. 019	<b>Finition - Afwerking</b> CR <b>EUR</b> 33,00
	<b>ZMAN138</b> Poignée complet voor inverseur pour art. 018 Complete greep voor omsteller voor voor art. 018	<b>EUR</b> 33,00
	<b>ZAST046</b> Tige courbée Ø 4 mm pour art. 075-135 Gebogen stang Ø 4 mm voor art. 075-135	<b>Finition - Afwerking</b> CR <b>EUR</b> 10,00
	<b>ZACC091</b> Bonde pour vidage aut. 1"1/4 Plug voor aut. lediging 1" 1/4	<b>Finition - Afwerking</b> CR <b>EUR</b> 8,00
	<b>ZACC266</b> Crépine + bonde pour vidage aut. 1"1/4 Crepine + plug voor aut. lediging 1" 1/4	<b>EUR</b> 15,00

	<p><b>ZECC029</b> Excentrique avec rosace 1/2"x 3/4" pour mitigeur apparent (1pièce) S-koppeling 1/2"x 3/4" met rozet voor opbouw mengkraan (1 stuk)</p>	<p><b>Finition - Afwerking</b> <b>EUR</b> <b>CR</b> <b>9,00</b></p>
	<p><b>ZCAL007</b> Ecrou pour mitigeur apparent (1 pièce). Moer voor opbouw mengkraan (1 stuk).</p>	<p><b>Finition - Afwerking</b> <b>EUR</b> <b>CR</b> <b>5,00</b></p>
	<p><b>ZSED001</b> Siège pour mitigeur apparent. Zitting voor opbouw mengkraan.</p>	<p><b>Finition - Afwerking</b> <b>EUR</b> <b>CR</b> <b>4,00</b></p>
	<p><b>ZBAS077</b> Embase en laiton pour art. 071-071K-075-131-131K-135 Messing basis voor art. 071-071K-075-131-131K-135</p>	<p><b>Finition - Afwerking</b> <b>EUR</b> <b>CR</b> <b>12,00</b></p>
	<p><b>ZBAS081</b> Embase en laiton pour art. 180-181-185-285 Messing basis voor art. 180-181-185-285</p>	<p><b>CR</b> <b>15,00</b></p>
	<p><b>ZDEV088</b> Inverseur complet pour mitigeur bain/douche art. 022-023-026 Complete omsteller voor bad/douchemengkraan art. 022-023-026</p>	<p><b>Finition - Afwerking</b> <b>EUR</b> <b>CR</b> <b>21,00</b></p>
	<p><b>ZDEV100</b> Inverseur complet pour art. BOX015 Complete omsteller voor art. BOX015</p>	<p><b>Finition - Afwerking</b> <b>EUR</b> <b>CR</b> <b>35,00</b></p>
	<p><b>ZRAC068</b> Raccord 1/2" pour art. 168 Koppelstuk 1/2" voor art. 168</p>	<p><b>Finition - Afwerking</b> <b>EUR</b> <b>CR</b> <b>5,00</b></p>

	<b>ZRAC002</b> Raccord pour bec art. 161 Koppelstuk voor uitloop art. 161	<b>Finition - Afwerking</b> CR	<b>EUR</b> 5,00
	<b>ZPIA007</b> Plaque murale 1 trou avec joint pour art. 010 / Ø116 mm 1-gats muurplaat met dichting voor art. 010 / Ø116 mm	<b>Finition - Afwerking</b> CR	<b>EUR</b> 13,00
	<b>ZPIA085</b> Plaque murale 2 trous avec joints pour mitigeur encastré douche (2 sorties) art. 018/ Ø200 mm (jusqu'à 06/2018) 2-gatsmuurplaat met dichtingen voor inbouw douchemengkraan (2 uitgangen) art. 018/ Ø200 mm (tot 06/2018)	<b>Finition - Afwerking</b> CR	<b>EUR</b> 55,00
	<b>ZPIA088</b> Plaque murale 2 trous avec joints pour mitigeur encastré douche (2 sorties) art. 018/ Ø200 mm (depuis 07/2018) 2-gatsmuurplaat met dichtingen voor inbouw douchemengkraan (2 uitgangen) art. 018/ Ø200 mm (vanaf 07/2018)	<b>CR</b>	<b>55,00</b>
	<b>ZPIA084</b> Plaque murale 2 trous avec joints pour mitigeur encastré douche (3 sorties) art. 019/ Ø200 mm (jusqu'à 06/2018) 2-gatsmuurplaat met dichtingen voor inbouw douchemengkraan (3 uitgangen) art. 019/ Ø200 mm (tot 06/2018)	<b>CR</b>	<b>55,00</b>
	<b>ZPIA089</b> Plaque murale 2 trous avec joints pour mitigeur encastré douche (3 sorties) art. 019/ Ø200 mm (depuis 07/2018) 2-gatsmuurplaat met dichtingen voor inbouw douchemengkraan (3 uitgangen) art. 019/ Ø200 mm (vanaf 07/2018)	<b>CR</b>	<b>55,00</b>
	<b>ZPIA072</b> Plaque murale 1 trou en ABS avec OR pour art. BOX010 / Ø173 mm 1-gatsmuurplaat in ABS met OR voor art. BOX010 / Ø173 mm	<b>Finition - Afwerking</b> CR	<b>EUR</b> 23,00
	<b>ZPIA074</b> Plaque murale 2 trous en ABS avec OR pour art. BOX015 / Ø173 mm Tweegatsmuurplaat in ABS met OR voor art. BOX015 / Ø173 mm	<b>Finition - Afwerking</b> CR	<b>EUR</b> 23,00
	<b>ZCANA023</b> Bec droit avec mousseur entraxe 200 mm pour art. 161-303 Rechte uitloop met mousseur voor art. 161-303, asafstand 200 mm	<b>Finition - Afwerking</b> CR	<b>EUR</b> 34,00

	<b>ZCANA107</b> Bec plat avec mousseur et raccord pour art. 180 Platte uitloop met mousseur voor art. 180	<b>Finition - Afwerking</b> CR <b>EUR 109,00</b>
	<b>ZCANA108</b> Bec rond avec mousseur et raccord pour art. 181 Ronde uitloop met mousseur voor art. 181	<b>Finition - Afwerking</b> CR <b>EUR 77,00</b>
	<b>ZCAN200</b> Bec complet Ø28 mm avec raccord pour art. 185-285 Complete uitloop Ø28 mm met koppelstuk voor art. 185-285	<b>Finition - Afwerking</b> CR <b>EUR 65,00</b>
	<b>ZFLO001</b> Flexible 1500 mm double agrafage avec écrou conique pour art. 023-026 Slang 1500 mm dubbele hechting en conische moer voor art. 023-026	<b>Finition - Afwerking</b> CR <b>EUR 13,00</b>
	<b>ZFLO011</b> Flexible en nylon 1/2"-M15x1/L.1500 mm avec poids pour art. 185-285 Nylon slang 1/2"-M15x1/L.1500 mm met gewicht voor art. 185-285	<b>CR EUR 20,00</b>
	<b>ZFLX001</b> Set de 2 flexibles inox M10x1 F3/8" 350 mm avec joints pour art. 071-071K-075-131-131K-135 Set van 2 RVS slangen 350 mm M10x1 F3/8" met dichtingen voor art. 071-071K-075-131-131K-135	<b>Finition - Afwerking</b> CR <b>EUR 15,00</b>
	<b>ZFLX094</b> Set de 2 flexibles inox M10x1 F3/8" 450 mm avec joints pour art. 180-181 Set van 2 RVS slangen 450 mm M10x1 F3/8" met dichtingen voor art. 180-181	<b>CR EUR 19,00</b>
	<b>ZFLX095</b> Set de 3 flexibles inox F3/8" pour art. 185-285 Set van 3 RVS slangen F3/8" voor art. 185-285	<b>CR EUR 38,00</b>
	<b>ZFIS004</b> Set de fixation pour art. 071-071K-075-131-131K-135 / 071CR-ES / 075CR-ES Bevestigingsset voor art. 071-071K-075-131-131K-135 / 071CR-ES / 075CR-ES	<b>Finition - Afwerking</b> CR <b>EUR 5,00</b>
	<b>ZFIS084</b> Set de fixation pour art. 180-181 Bevestigingsset voor art. 180-181	<b>EUR 5,00</b>
	<b>ZFIS107</b> Set de fixation pour art. 185-285 Bevestigingsset voor art. 185-285	<b>EUR 6,00</b>
	<b>ZACC078..</b> Produit d'entretien et anti-calcaire pour robinets. Kalkwerend onderhoudsproduct voor kranen.	<b>Finition - Afwerking</b> CR <b>EUR 18,00</b>

